



**ЗАРЯДНОЕ УСТРОЙСТВО
ПЕРЕМЕННОГО ТОКА
ДЛЯ ЭЛЕКТРОМОБИЛЯ 44 КВТ**

**ИНСТРУКЦИЯ
ПО ЭКСПЛУАТАЦИИ**

ОБЗОР ПРОДУКТА.

Глобальный тренд на переход к электромобилям открывает новую эру в энергетике, энергосбережении и новой инфраструктуре.

Компания ЭМС Маркет, опираясь на свой многолетний опыт и экспертизу в области электрооборудования, активно участвует в адаптации рынка к возрастающим потребностям в новых электрочarged станциях для электромобилей.

Данный продукт соответствует требованиям ТР ТС 004/2011 «О безопасности низковольтного оборудования», ТР ТС 020/2011 «Электромагнитная совместимость технических средств», ТР ЕАЭС 037/2016 «Об ограничении применения опасных веществ в изделиях электротехники и радиоэлектроники», ГОСТ Р МЭК 61851-1, соответствующим техническим условиям и изготавливается по рабочим чертежам и конструкторской документации, утвержденной в установленном порядке.

ОБЛАСТЬ ПРИМЕНЕНИЯ.

Зарядная станция переменного тока обеспечивает питание от сети переменного тока частотой 50 Гц и номинальным напряжением 380 В для зарядки электромобилей с бортовыми зарядными устройствами.

Предназначена для использования в следующих местах:

- Различные общественные пространства с парковочными местами для электромобилей, например, городские жилые комплексы, торговые, деловые центры и объекты бизнеса;
- Объекты транспортной инфраструктуры, станции и терминалы, другие территории транспортных узлов;
- Для выполнения требований предъявляемых к объектам недвижимости и строительных проектов.

РАБОЧАЯ СРЕДА.

- Температура окружающего воздуха во время работы $-25^{\circ}\text{C} \sim 50^{\circ}\text{C}$, средняя суточная температура $\leq 35^{\circ}\text{C}$ (слишком высокая или слишком низкая температура влияет на срок службы продукта);
- Средняя относительная влажность $\leq 90\%$ (25°C), на поверхности не образуется конденсат;
- Атмосферное давление 80–110 кПа;
- Вертикальный наклон установки $\leq 5\%$;
- В месте использования не должно быть взрывоопасных веществ. Окружающая среда не должна содержать вредных газов и проводящих сред, которые разъедают металл и повреждают изоляцию. Не допускается попадание водяного пара, серьезной плесени и бактерий;
- Место использования должно быть защищено от прямых солнечных лучей. При установке на открытом воздухе убедитесь, что зарядная станция находится в тени, чтобы продлить срок службы оборудования.

**ВАЖНО! ОБЕСПЕЧЬТЕ НАДЕЖНОЕ ЗАЗЕМЛЕНИЕ
ЗАРЯДНОГО УСТРОЙСТВА.**

ТАБЛИЦА ПАРАМЕТРОВ ЗАРЯДНОГО УСТРОЙСТВА.

Модель	Настенная зарядная станция с розеткой Type 2 22 кВт
Тип напряжения	3 фазы
Номин. напряжение	400В± 10%
Частота питания	50 Гц
Входной ток (не более)	63 А
Протоколы	OCPP 1,6
Схема системы заземл.	TN-S, TN-C-S, TT
Мощность потребления в дежурном режиме	≤0,05 кВт
Мощность (макс)	2x22 кВт
Выходная мощность	2x22 кВт
Выходной ток (не более)	2x32А
Выходное напряжение	400В± 10%
Точность выходного тока	≤0,1%
Встроенная розетка Type 2	22 кВт 2 штуки
Обесточ. коннектора после завершения сессии	+
Встроенный прибор учета электроэнергии переменного тока	+
Защита от короткого замыкания	+
Защита от токов утечек (УЗО), диф. автомат	+
Защита от импульсных перенапряжений	+
В х Ш х Г, мм	1400X410X240
Скрытое расположение крепежных элементов	+
Вес, кг	43
Степень защиты	IP54
Дисплей LCD, дюйм	4.3
Антивандалный корпус с лим. покрытием	+
Датчик температуры	+
Диапазон рабочих температур	-20°С +50°С
Мобильное приложение	опция
Встр. системы оплаты (монетизация)	опция
4G модем: удал. доступ, управление, сервисное обслуж., сбор данных	+
Управление Ethernet (RJ45/LSA+)	+
Входной прибор учета электроэнергии	+
Кнопка аварийной остановки	+

ГАБАРИТНЫЕ РАЗМЕРЫ ОБОРУДОВАНИЯ.

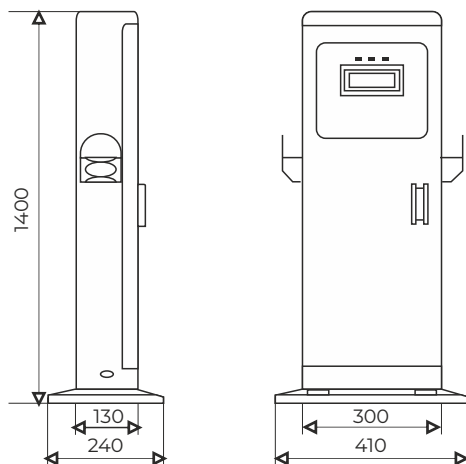

ПОДКЛЮЧЕНИЕ КАБЕЛЕЙ.

Подключите входной кабель зарядного устройства переменного тока к клеммной колодке основного блока.



Заземляющий провод подключается к шине заземления снаружи.
Вход: Фаза А, Фаза В, Фаза С, Ноль N. Рекомендована установка кабеля с сечением не менее 5x16 (медь).

РУКОВОДСТВО ПО ЭКСПЛУАТАЦИИ.

1. Подключите источник питания и включите автомобильную зарядную станцию, на экране появится интерфейс загрузки

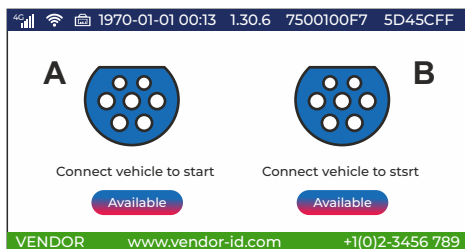

2. Подождите немного, войдите на страницу ожидания и выберите соответствующий пистолет A или B.



3. После того, как вы возьмете пистолет и подключите его к электромобилю, появится интерфейс для проведения карты и сканирования кода WeChat. После нажатия на карту, она отобразится. Проведите картой в индукционной зоне, чтобы начать зарядку.

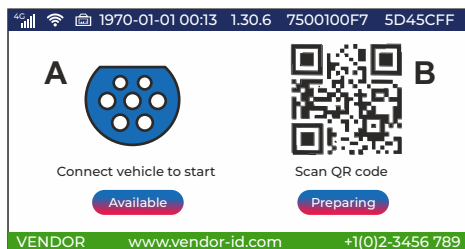
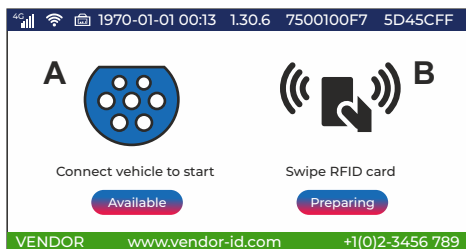

4. Проведите картой, чтобы начать зарядку.

Во время зарядки будет отображаться величина заряда (в кВт),
текущее напряжение и текущий ток.

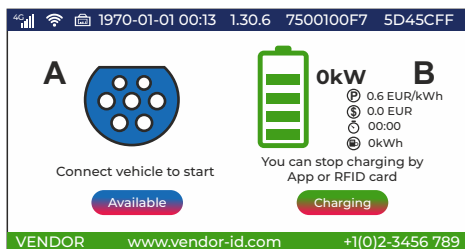

5. Проведите картой еще раз, чтобы завершить зарядку,
отобразится величина заряда (в кВт) и появится приглашение
вернуть карту, пистолет.

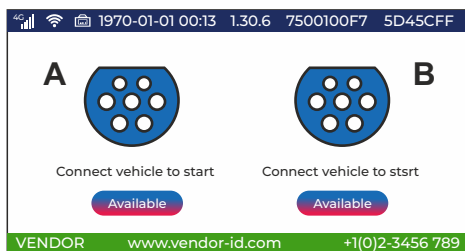
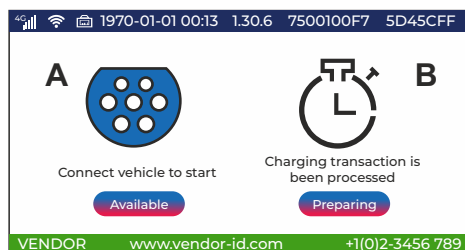

СРОКИ СЛУЖБЫ, ХРАНЕНИЯ И ГАРАНТИИ ПРОИЗВОДИТЕЛЯ.

Гарантийный срок эксплуатации – 1 год со дня ввода в эксплуатацию, при условии предварительного хранения не более 6 месяцев со дня изготовления.

Хранение продукции производить в соответствии с требованиями ГОСТ 15150-69. Упакованное оборудование следует хранить в помещении с относительной влажностью $\leq 80\%$ и температурой окружающего воздуха от -10°C до $+40^{\circ}\text{C}$. Место хранения должно быть сухим, чистым, обеспечивать циркуляцию воздуха и предотвращать проникновение различных вредных газов, а также строго запрещено хранить рядом с предметами, оказывающими коррозионное воздействие.

Изготовитель гарантирует нормальную работу зарядного устройства требованиям ТУ при соблюдении условий эксплуатации, монтажа, хранения, указанных в руководстве по эксплуатации.

Вышедшие из строя в течение гарантийного срока эксплуатации по вине завода-изготовителя составные части устройства и системы подлежат замене или ремонту. Работа по монтажу/демонтажу компонентов производится силами монтажной организации (организации, осуществляющей монтаж и комплексное обслуживание).

Потребитель лишается права на гарантийное обслуживание в следующих случаях:

- по истечении гарантийного срока эксплуатации;
- при нарушении правил монтажа, эксплуатации, транспортирования и хранения;
- при наличии механических повреждений наружных деталей зарядного устройства после момента продажи, включая воздействие огня, аварии, попадания внутрь агрессивных жидкостей и воды, небрежного обращения;
- при наличии повреждений в результате неправильной настройки или регулировки;
- при замене составных устройств станции на устройства, не рекомендованные производителем.

Ремонт и обслуживание зарядной станции с истекшим гарантийным сроком осуществляется за счет средств потребителя по отдельным договорам между поставщиком/установщиком и потребителем.



ЕВРАЗИЙСКИЙ ЭКОНОМИЧЕСКИЙ СОЮЗ



СЕРТИФИКАТ СООТВЕТСТВИЯ

№ ЕАЭС RU C-RU.НН42.В.00857/24

Серия **RU** № **0431351**

ОРГАН ПО СЕРТИФИКАЦИИ продукция Общества с ограниченной ответственностью «БАЛТСЕРТ», место нахождения (адрес юридического лица): 198035, Россия, город Санкт-Петербург, улица Галсальская, дом 5, литера А, помещение 16-Н, помещение 110, адрес места осуществления деятельности: 198035, Россия, город Санкт-Петербург, улица Галсальская, дом 5, литера А, этаж 1, помещение 16, офис 110, регистрационный номер аттестата аккредитации: RA.RU.11НН42, дата регистрации аттестата аккредитации: 14.03.2022, номер телефона: +78123091755, адрес электронной почты: balt-cert@yandex.ru.

ЗАЯВИТЕЛЬ Общество с ограниченной ответственностью «ЭМС МАРКЕТ», место нахождения (адрес юридического лица) и адрес (адреса) места осуществления деятельности: 109387, Россия, город Москва, Муниципальный округ Люблино внутренняя территория города, улица Люблинская, дом 42, помещение 10, основной государственный регистрационный номер: 1217700382844, телефон: +78004447077, адрес электронной почты: ems-market@eiservis.ru.

ИЗГОТОВИТЕЛЬ Общество с ограниченной ответственностью «ЭМС МАРКЕТ», место нахождения (адрес юридического лица) и адрес (адреса) места осуществления деятельности: 109387, Россия, город Москва, Муниципальный округ Люблино внутренняя территория города, улица Люблинская, дом 42, помещение 10.

ПРОДУКЦИЯ Зарядные станции для электромобилей, торговой марки «ЭМС», серии: ЭМС-АС, ЭМС-ДС.

Продукция изготовлена в соответствии с ТУ 29.31.22-001-53314253-2024 «Станции зарядные для электромобилей торговой марки ЭМС. Технические условия».

Серийный выпуск

КОД ТН ВЭД ЕАЭС 8504 40 550 0

СООТВЕТСТВУЕТ ТРЕБОВАНИЯМ

ТР ТС 004/2011 «О безопасности низковольтного оборудования»
ТР ТС 020/2011 «Электромагнитная совместимость технических средств»

СЕРТИФИКАТ СООТВЕТСТВИЯ ВЫДАН НА ОСНОВАНИИ

протокола испытаний № 2253 от 13.06.2024 года, выданного Испытательной лабораторией «Центр испытаний машин и оборудования» Общества с ограниченной ответственностью «ИЛ 73», уникальный номер записи об аккредитации № RA.RU.210M18;

акта анализа состояния производства № 257-05/24 от 29.05.2024 года, выданного органом по сертификации продукции Общества с ограниченной ответственностью «БАЛТСЕРТ», уникальный номер записи об аккредитации RA.RU.11НН42, эксперт Скрыпник Лилия Николаевна

Схема сертификации: 1с.

ДОПОЛНИТЕЛЬНАЯ ИНФОРМАЦИЯ

Перечень стандартов, в результате применения которых на добровольной основе обеспечивается соблюдение требований технических регламентов таможенного союза, согласно приложению на 1 листе, номер бланка: 0916999. Условия хранения продукции в соответствии с ГОСТ 15150-69. Срок хранения (службы, годности) указан в прилагаемой к продукции эксплуатационной документации. Действие сертификата соответствия распространяется на серийно выпускаемую продукцию, изготовленную с даты изготовления оборачиваем (проф) продукции, прошедших исследования (испытания) и измерений, с 14.06.2024 года.

СРОК ДЕЙСТВИЯ С 14.06.2024 **ПО** 13.06.2029

ВКЛЮЧИТЕЛЬНО



Руководитель (уполномоченное лицо) органа по сертификации

Эксперт (эксперт-аудитор)
(эксперты (эксперты-аудиторы))

Скрыпник Лилия Николаевна
(подпись)



СЕРТИФИКАТ СООТВЕТСТВИЯ № 0431351



ЕВРАЗИЙСКИЙ ЭКОНОМИЧЕСКИЙ СОЮЗ

ПРИЛОЖЕНИЕ

К СЕРТИФИКАТУ СООТВЕТСТВИЯ № ЕАЭС RU C-RU.HE42.B.00857/24

Серия **RU** № **0916999**

Перечень стандартов, в результате применения которых на добровольной основе обеспечивается соблюдение требований технических регламентов таможенного союза:

ТР ТС 004/2011 «О безопасности низковольтного оборудования»;

ТР ТС 020/2011 «Электромагнитная совместимость технических средств».

ГОСТ ИЕС 60335-1-2015 «Бытовые и аналогичные электрические приборы. Безопасность. Часть 1. Общие требования»;

ГОСТ ИЕС 60335-2-29-2019 «Безопасность бытовых и аналогичных электрических приборов. Часть 2-29.

Частные требования к зарядным устройствам батарей»;

ГОСТ EN 62233-2013 раздел 6 «Методы измерений электромагнитных полей, создаваемых бытовыми и аналогичными электрическими приборами, в части их воздействия на человека»;

ГОСТ CISPR 14-1-2015 (раздел 4) «Электромагнитная совместимость. Требования для бытовых приборов, электрических инструментов и аналогичных устройств. Часть 1. Электромагнитная эмиссия»;

ГОСТ CISPR 14-2-2016 (CISPR 14-2:2015) (разделы 4 и 5, подраздел 7.2) «Электромагнитная совместимость. Требования для бытовых приборов, электрических инструментов и аналогичных устройств.

Часть 2. Помехоустойчивость. Стандарт для группы однородной продукции»;

ГОСТ ИЕС 61000-3-2-2017 (разделы 5 и 7) «Электромагнитная совместимость (ЭМС). Часть 3-2. Нормы. Нормы эмиссии гармонического тока (оборудование с потребляемым током не более 16 А в одной фазе)»;

ГОСТ ИЕС 61000-3-3-2015 (разделы 4 и 6) «Электромагнитная совместимость (ЭМС). Часть 3-3. Нормы.

Ограничение изменений напряжения, колебаний напряжения и фликера в общественных низковольтных системах электроснабжения для оборудования с номинальным током не более 16 А (в одной фазе), подключаемого к сети электропитания без особых условий».

лист 1 из 1

Руководитель (уполномоченное
лицо) органа по сертификации

Сидорова
(подпись)

Эксперт (эксперт-аудитор)
(эксперты (эксперты-аудиторы))

Сидорова
(подпись)



Для
сертификата
№ АС.1

Безинит Андрей Александрович

М.П.

Трахина Анастасия Валерьевна

Т.П. (С.)



ГАРАНТИЙНЫЙ ТАЛОН

Наименование товара:

Заводской номер: _____

Модель продукта: _____

Дата производства: _____

Печать производителя:

ФИО покупателя: _____

Контактный номер: _____

Адрес покупателя: _____

Дата покупки: _____

Подпись покупателя: _____



